

## **רמקול BRIEF PLUS** **הוראות הפעלה**

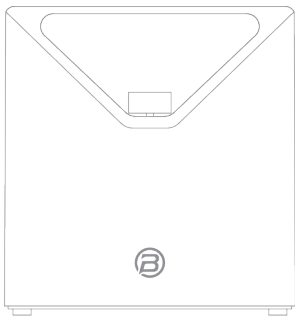

תודה רבה על שרכשתם מוצר זה. אנא קראו מדריך זה לפני השימוש ופעלו לפי כל כללי הבטיחות והוראות ההפעלה, כדי להבטיח שימוש נכון ובטוח.

# סקירה כללית של המוצר

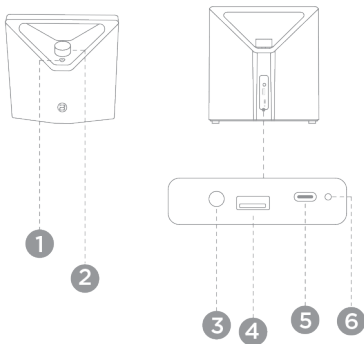



1 לחצן רב תכליתי  
2 מפעיל לחצן  
3 AUX IN  
4 USB IN (אודיו)  
5 USB-C  
6 אתחול

1 לחצן רב תכליתי  
2 מפעיל לחצן  
3 AUX IN  
4 USB IN (אודיו)  
5 USB-C  
6 אתחול

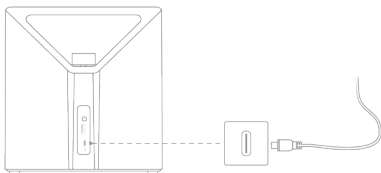
## טעינה



מטעין	אור אדום מהבהב	
טעינה מלאה	אור אדום קבוע	

יציאת הטעינה של USB צריכה להיות יבשה לחלוטין לפני הטעינה.



## הפעלה/כיבוי

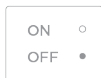
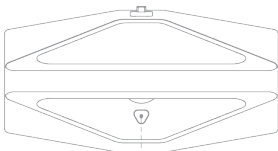

החזק את לחצן ההפעלה לחוץ למשך 2 שניות כדי להפעיל, והחזק שוב את לחצן ההפעלה למשך 2 שניות כדי לבטל את ההפעלה.

הפעלה	לחץ 2 שניות	
	חכה שיידלק האור	
כיבוי	לחץ 2 שניות	
	חכה שיכבה האור	

## מצב בלוטות'

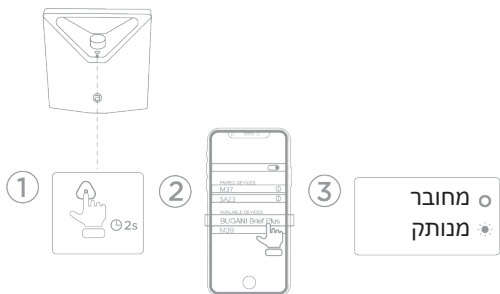

היכנס אוטומטית למצב צימוד בלוטות' לאחר האתחול	לחץ 2 שניות	
צימוד בלוטות'	אור לבן מהבהב	
בלוטות' מחובר	אור לבן קבוע	

## חיבור AUX

השתמש בכבל שמע כדי לחבר התקן שמע חיצוני למקור קול קלט.

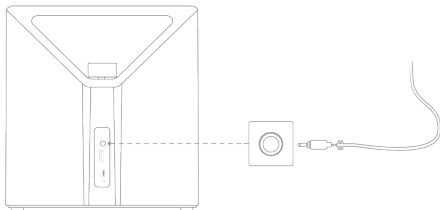

## USB IN (אודיו)

חבר התקן אחסון USB המכיל תוכן שמע שניתן להשמעה ליציאת ה-USB של הרמקול. הרמקול עובר למקור ה-USB באופן אוטומטי. השמעת אודיו תתחיל אוטומטית.

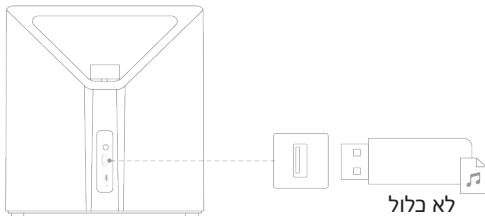

## שידור Bluetooth

1. ודא שהרמקולים אינם מחוברים לטלפון הנייד.
2. לחץ פעמיים על הלחצן  בכל רמקול. הרמקולים נכנסים אוטומטית לצימוד. לאחר הצימוד, מחוון Bluetooth ברמקול הראשי יבהב, ומחוון ה-Bluetooth של הרמקול המשני יישאר דולק.
3. הפעל את פונקציית ה-Bluetooth בטלפון, חפש "BUGANI Brief Plus" לחיבור. לאחר החיבור המוצלח, תשמע צליל הנחיה, נורית החיווי של בלוטות' ברמקול הראשי תישאר דולקת, וגם נורית חיווי Bluetooth ברמקול המשני תישאר דולקת.
4. צא ממצב שידור בלוטות': לחץ פעמיים על , והרמקול ייצא אוטומטית ממצב שידור בלוטות'.

1 מקול

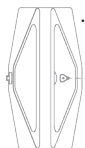

...2/3 מקול / 1 מקול

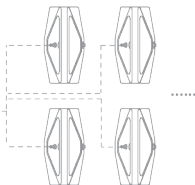

1 מקול



מחובר

...2/3 מקול



מחובר

1 מקול

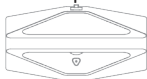

מצב בלוטות'	אור ירוק מהבהב	
מחובר שידור בלוטות'	אור לבן מהבהב	
	אור לבן קבוע (1/2/3 מקול ...)	

## בקרות לחצנים

הפעלה/כיבוי	לחץ והחזק	
הפעלה/כיבוי בלוטות'	לחיצה קצרה	
שידור בלוטות' מחובר/מנותק	לחיצה כפולה	
ניגון השיר הבא	לחץ והחזק	
הפעלה/השהיה	לחיצה קצרה	
הגברת הווליום	סובב עם כיוון השעון	
החלשת הווליום	סובב נגד כיוון השעון	

## אתחול

לחץ כדי לאתחל את הלחצן.



## טיפול ותחזוקה

1. נא לא לתקן או לשנות את הרמקול באופן עצמאי, דבר שעלול לגרום לשריפה, נזק אלקטרוני או אפילו נזק מוחלט לרמקול.
2. נא לא לשים את הרמקול הזה בסביבה של טמפרטורות גבוהות או נמוכות (נמוך מ-0°C או גבוה מ-45°C).
3. נא לא לחשוף את הרמקולים ואביזרים אחרים תחת גשם או מזג אוויר סוער.
4. נא לא לנגב את הרמקול עם שמן או נוזל נדיף אחר.

## אחריות מוגבלת

מוצרי BUGANI יספקו חלופי או תיקון כל חלק אשר יוכח (בבדיקה על ידי BUGANI) כפגום בשימוש רגיל בתוך 24 חודשים מתאריך הרכישה המקורי. אחריות זו אינה חלה על פריטי מראה, או אביזרים מנזק האנושי שנגרם על ידי דליפת סוללות. היא גם אינה חלה על המוצר, או כל חלק ממנו, שניזוק עקב שימוש לרעה או רשלנות, התקנה או הפעלה לא נכונה. יתר על כן, אחריות זו תיפסל, אם מוצרי BUGANI או חלקים כלשהם הותקנו בצורה שגויה, תוקנו או שונו על ידי מחלקת שירות אחרת מלבד BUGANI. אחריות זו מעניקה לך זכויות משפטיות ספציפיות וייתכן שיש לך גם זכויות אחרות המשתנות ממדינה למדינה. מדינות מסוימות אינן מתירות החרגה או הגבלה של מקרי או תוצאתי, נזקים או הגבלה נזקים מקריים או תוצאתיים או הגבלות על משך זמן אחריות משתמעת, כך שההחרגות וההגבלות שלעיל לא יחולו עליך.

הערה: ציוד זה נבדק ונמצא תואם למגבלות עבור מכשיר דיגיטלי Class B, בהתאם לחלק 15 של כללי FCC. מגבלות אלו נועדו לספק הגנה סבירה מפני הפרעה מזיקה בהתקנה למגורים. הציוד הזה מייצר שימושים ויכול להקרין אנרגיית תדר רדיו ואם לא מותקן ולא משתמשים בו בהתאם להוראות, עלול לגרום הפרעה מזיקה לתקשורת רדיו. עם זאת, אין להבטיח שלא תתרחש הפרעה בהתקנה מסוימת. אם ציוד זה אכן גורם להפרעות מזיקות לקליטת רדיו או טלוויזיה שניתן לקבוע על ידי הפעלת הציוד וכן הלאה, מומלץ למשתמש לנסות לתקן את ההפרעה באחד או יותר מהאמצעים הבאים:

- כיוון מחדש או העברה של האנטנה המקבלת.

- הגדלה של ההפרדה בין הציוד למקלט.

- חיבור הציוד לשקע במעגל שונה מזה שאליו מחובר המקלט.

- יש להתייעץ עם הספק או עם טכנאי רדיו/טלוויזיה מנוסה לקבלת עזרה.

שינויים או שינויים שלא אושרו במפורש על ידי הצד האחראי לציות עלול לבטל את סמכותו של המשתמש להפעיל את הציוד.

מכשיר זה תואם לחלק 15 של כללי ה-FCC. ההפעלה כפופה לשני התנאים הבאים:

- (1) מכשיר זה לא עלול לגרום להפרעות מזיקות, וכן
- (2) מכשיר זה חייב לקבל כל הפרעה שהתקבלה. כולל הפרעות שעלולות לגרום לפעולה לא רצויה.



AYA360

היבואן הרשמי בישראל

**איה 360**

ע.מ 034480921

יעקב פריימן 20, ראשון לציון

טלפון: 03-6338468

[www.aya360.co.il](http://www.aya360.co.il)